

WORKERS' BOX MINI

組み立て方

写真や動画でも詳しく解説しています。
www.hi-mojimoji.com/workers-box-mini

本体は厚い紙でできていますので、
組み立ての際、少し力が必要です。
手順に沿って、ゆっくり、丁寧に
折ることが美しく仕上がるコツです。

ダンボールの切り口で手を切らないように
注意してください。

1 内側をひらいて置きます。

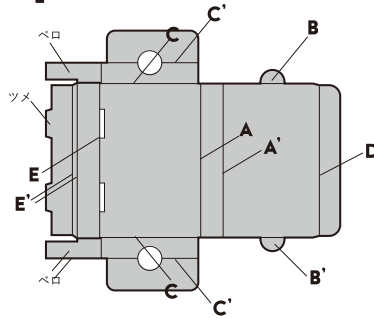

2 本体を押さえながら
AとA'を内側に90度折ります。

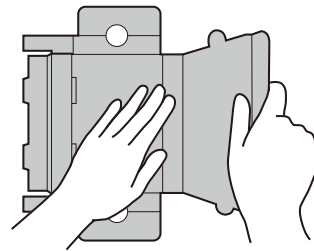

3 外側からA'の角を鋭角にする
イメージで、親指と人差し指で
つまむようにしっかり折ります。



4 一旦ひらいてB、B'を内側に
180度折ります。

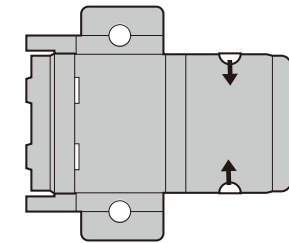

5 C、C'の順で指の腹で押さえながら
内側に180度しっかり折ります。

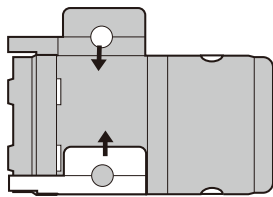

6 Dを軽めに折ります。

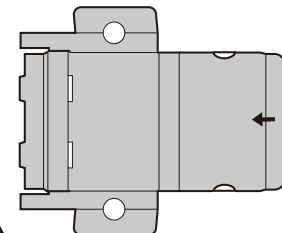

! 強く折りすぎるとフタが開きやすくなる
ことがありますのでご注意ください。

7 Eを手前に置き、内側に180度
しっかり折ります。

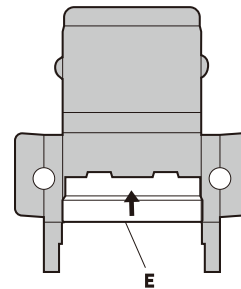

8 Eを一旦ひらいて、E'の2本の線を
まとめて軽めに一折りにしておきます。

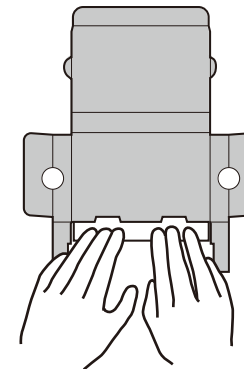

9 2か所のベロをEと平行になるように
内側に90度折ります。

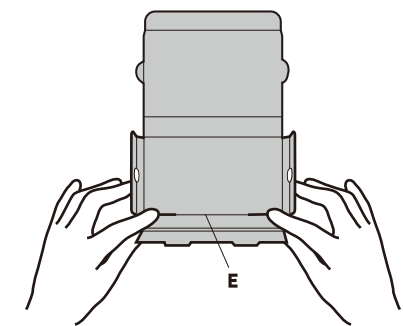

10 ベロを包みながらE'を折りこみ、
ツメを穴に差しこんで固定します。

11 蓋を閉じ、両手でぎゅっと握って
形を整えたら完成です！

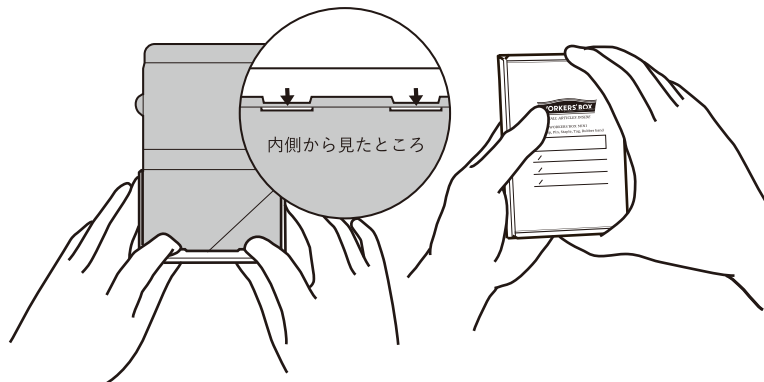

フタが浮いてしまう場合は？

表紙を右手の親指と人差し指でつまみ
矢印の方向へ押ししてください。
背表紙の角A'を鋭角にするイメージです。

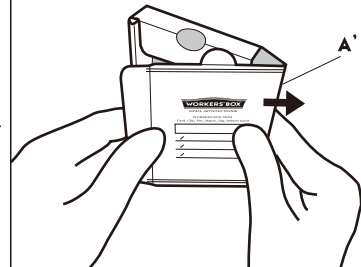

本製品につきまして

本製品はエコフレンドリーな再生紙でできています。
目視できるサイズの紙片が混ざっている場合がありますが、
紙の特性であることをご了承ください。

再生紙を使用しております関係で、製造時期によって紙色が微妙に
異なる場合がございます。色味の統一に努めておりますが、
微妙な差異が生じる場合がございますこと、ご了承ください。
なお、著しく色味の異なるものがありましたら交換をいたしますので、
下記までご連絡ください。

▶ A4サイズの書類を整理できる WORKERS' BOX もございます。

おまとめ買いはこちらから www.hi-mojimoji.com/workers-box